

Раскраска- обводилка для обеих рук.

Время: _____

ЛЕВАЯ

ПРАВая

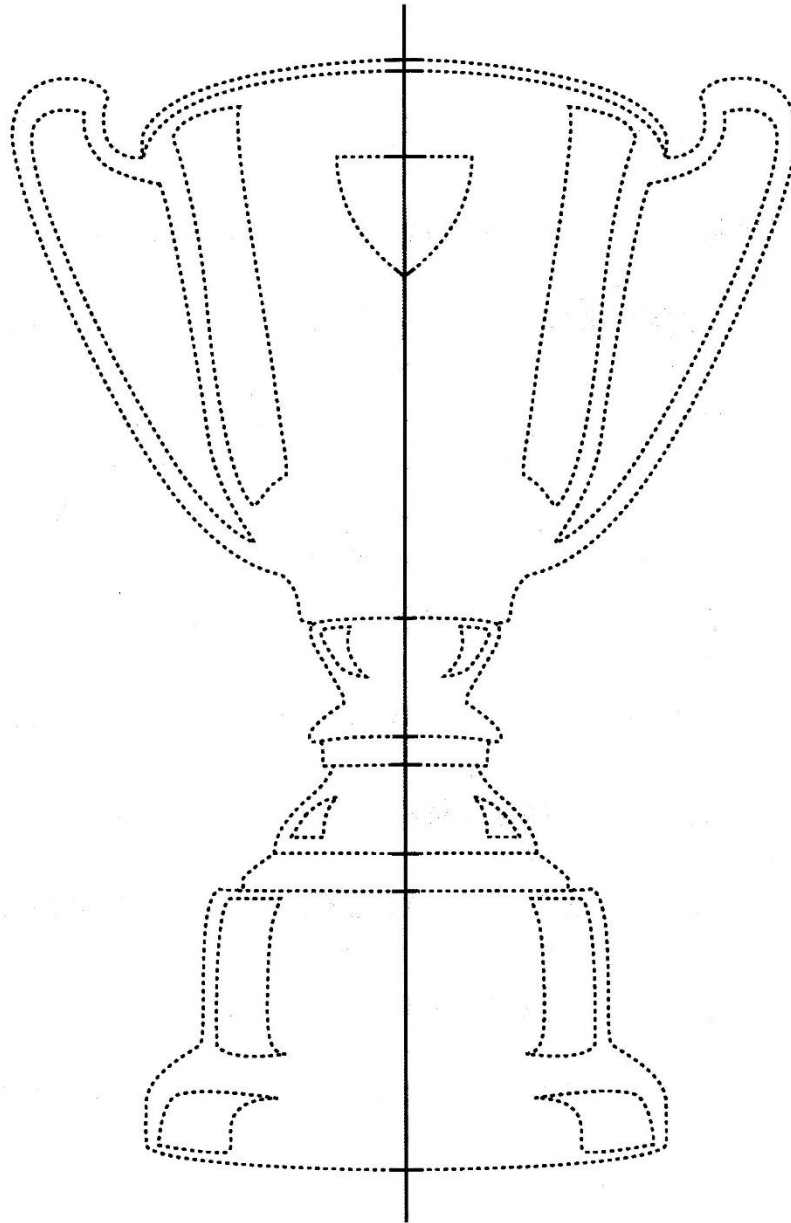

1

Скоропись (пишем быстро за 1 минуту числа от 1 далее 2, 3, 4, 5....)

Скоропись (пишем быстро за 1 минуту числа в обратном порядке 100, 99, 98,...)

УСТНЫЙ СЧЁТ



$12-5=$

$6+8=$

$14+0=$

$12-10=$

$10-8=$

$11-6=$

$7+7=$

$9+3=$

$3+8=$

$10-9=$

$11-7=$

$15-8=$

$10+5=$

$4+9=$

$13-0=$

$10+1=$

$7+8=$

$15-7=$

Время: _____ Ошибок: _____

Штрафное время: 7с. * _____ Времени всего: _____



АНАГРАММЫ

АМАМ
ДУЧО
ЛЕПО
ПИАЛ
ЖАЛУ
ГИНО
НОКИ
ЗЯРА
ПААП

Время: _____ Ошибок: _____

Штрафное время: 5 с. * _____ Времени всего: _____

Решаем в уме – ментально!!!

№	А	Б	В	Г	Д	Е	Ж	З	И	К
ОТВЕТ										

№	А	Б	В	Г	Д	Е	Ж	З	И	К
ОТВЕТ										

№	А	Б	В	Г	Д	Е	Ж	З	И	К
ОТВЕТ										

№	А	Б	В	Г	Д	Е	Ж	З	И	К
ОТВЕТ										

СЛОЖЕНИЕ 5: ПОМОЩЬ БРАТА

$4 + 1 = 5$

формула добавления 1 +5 (добавить) -4 (вычесть)

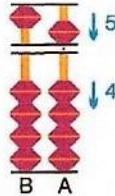
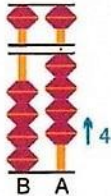

$4 + 3 = 7$

формула добавления 3 +5 (добавить) -2 (вычесть)

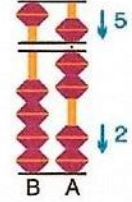
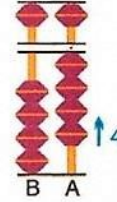

$4 + 2 = 6$

формула добавления 2 +5 (добавить) -3 (вычесть)

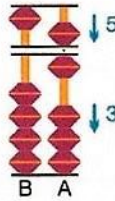
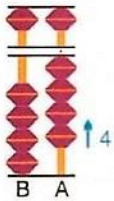

$1 + 4 = 5$

формула добавления 4 +5 (добавить) -1 (вычесть)

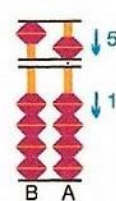
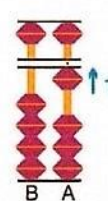

ВЫЧИТАНИЕ 5: ПОМОЩЬ БРАТА

$5 - 1 = 4$

формула вычитания 1 -5 (вычесть) +4 (добавить)

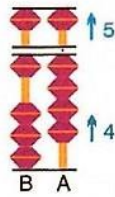
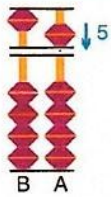

$7 - 3 = 4$

формула вычитания 3 -5 (вычесть) +2 (добавить)

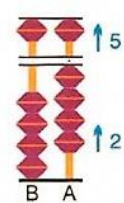
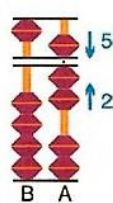

$6 - 2 = 4$

формула вычитания 2 -5 (вычесть) +3 (добавить)

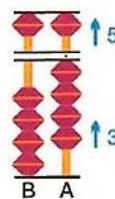
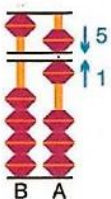

$5 - 4 = 1$

формула вычитания 4 -5 (вычесть) +1 (добавить)

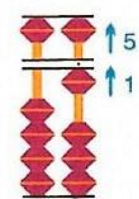
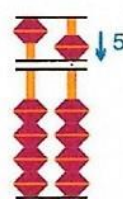

Вспоминаем формулы!

Сложение: $+1=+5-4$, $+2=+5-3$, $+3=+5-2$, $+4=+5-1$

Вычитание: $-1=-5+4$, $-2=-5+3$, $-3=-5+2$, $-4=-5+1$

Начало ____ ч ____ мин ____ с

Помощь брата на абакусе										
1	А	Б	В	Г	Д	Е	Ж	З	И	К
	687	655	785	768	655	885	678	566	567	687
	-44	-23	-41	21	20	-44	10	23	10	10
ОТВЕТЫ

Помощь брата на абакусе										
2	А	Б	В	Г	Д	Е	Ж	З	И	К
	578	766	888	687	588	658	885	586	556	767
	11	-22	-44	-44	11	-24	-44	-42	-33	-23
ОТВЕТЫ

Помощь брата на абакусе										
3	А	Б	В	Г	Д	Е	Ж	З	И	К
	65	76	55	77	86	76	85	88	67	65
	-3	-4	3	-3	1	1	-1	-4	2	-3
	23	-42	40	-34	-43	-44	14	11	-43	-32
ОТВЕТЫ

Помощь брата на абакусе										
4	А	Б	В	Г	Д	Е	Ж	З	И	К
	77	65	66	65	76	78	65	66	55	66
	-4	1	-2	4	-3	-4	-1	1	1	3
	13	-23	13	10	-31	11	33	-43	22	-39
ОТВЕТЫ

Окончание ____ ч ____ мин ____ с

Время выполнения ____ мин ____ с

39-40 занятия (7 лет) Центр развития

Начало ____ ч ____ мин ____ с



Помощь брата на абакусе										
5	А	Б	В	Г	Д	Е	Ж	З	И	К
	68	77	88	65	86	55	67	58	76	78
	-4	-3	-4	-4	1	1	-4	1	-3	-4
	32	11	-42	-20	-44	33	-41	-30	23	21
ОТВЕТЫ

Помощь брата на абакусе										
6	А	Б	В	Г	Д	Е	Ж	З	И	К
	57	78	75	76	86	85	68	78	68	86
	1	-4	-3	2	-4	-3	1	-4	1	-3
	-14	-41	-42	-34	-40	-42	-49	-31	20	14
ОТВЕТЫ

Помощь брата на абакусе										
7	А	Б	В	Г	Д	Е	Ж	З	И	К
	86	78	55	77	77	77	86	56	58	78
	2	-4	3	-3	-3	-3	-2	-3	1	-4
	-44	14	20	-41	24	21	-40	-31	-40	24
ОТВЕТЫ

Помощь брата на абакусе										
8	А	Б	В	Г	Д	Е	Ж	З	И	К
	78	67	55	76	65	56	86	76	67	77
	-4	-4	1	3	-2	-3	2	3	2	-4
	-40	24	-44	-31	-40	-21	-44	-32	20	22
ОТВЕТЫ

Окончание ____ ч ____ мин ____ с

Время выполнения ____ мин ____ с

39-40 занятия (7 лет) Центр развития

Начало ____ ч ____ мин ____ с



Простой счет ментально!										
9	А	Б	В	Г	Д	Е	Ж	З	И	К
	4	6	1	7	1	4	1	2	3	4
	-4	3	8	2	8	5	-1	-1	-3	5
	4	-9	-5	-5	-7	-2	4	-1	1	-2
	5	1	-2	-1	-1	-7	-3	6	-1	2
	-9	-1	-1	-2	-1	7	-1	1	4	-1
	8	2	-1	-1	6	-6	1	-2	-2	1
	-3	-2	6	5	3	-1	2	3	7	-4
	-5	4	-6	1	-5	4	6	1	-7	3
	3	-4	5	-6	5	5	-5	-8	5	1
	-1	6	-5	3	-9	-9	5	2	2	-6
ответы										

Простой счет на абакусе										
10	А	Б	В	Г	Д	Е	Ж	З	И	К
	58	19	19	97	58	24	71	24	64	27
	-2	-6	-8	1	-1	-4	-1	5	-2	-6
	-51	25	55	1	-57	68	-50	-19	27	55
	2	1	1	-1	9	-2	7	3	-6	-5
	70	-25	20	-32	90	-35	11	-12	10	18
	1	-3	-7	-5	-8	-1	1	8	-1	-7
-60	-11	13	-10	1	-50	-37	30	1	11	
ответы										

Простой счет - считаем ментально!!!										
11	А	Б	В	Г	Д	Е	Ж	З	И	К
	8	2	6	8	4	9	4	6	9	3
	1	2	1	-6	5	-8	5	-6	-3	6
	-9	-1	2	6	-6	8	-4	2	3	-3
	9	-3	-2	1	6	-7	-5	1	-5	-1
	-5	1	-6	-1	-9	-1	6	-3	5	3
	-1	-1	-1	-3	4	-1	-1	8	-7	-2
	-3	3	9	-5	5	7	-5	-5	-2	-5
	3	6	-4	2	-7	2	3	-1	4	1
	-2	-8	-5	-2	2	-6	-2	5	-1	-2
	2	-1	4	3	5	-2	-1	2	6	9
-1	5	5	-2	-8	-1	2	-8	-4	-7	
ответы										

Окончание ____ ч ____ мин ____ с

Время выполнения ____ мин ____ с

Простой счет. Считаю МЕНТАЛЬНО!!!										
12	А	Б	В	Г	Д	Е	Ж	З	И	К
	95	78	48	31	99	36	87	59	12	83
	1	1	-3	1	-9	-1	-6	-5	-1	-1
	2	10	52	-32	-20	52	-80	20	56	15
	1	-2	-1	8	1	-2	7	5	2	-6
	-76	-81	-65	-3	22	-65	71	-17	10	1
	-3	2	-1	-5	5	7	-7	-2	-6	2
	78	-8	-10	44	-57	21	25	-60	-63	5
ОТВЕТЫ										

Начало ____ ч ____ мин ____ с

Домашние задания 1 день

Простой счет на абакусе.										
13	А	Б	В	Г	Д	Е	Ж	З	И	К
	43	10	64	37	30	51	58	70	14	29
	5	4	5	-5	9	-1	-5	4	5	-9
	-27	35	-69	-10	-30	18	46	-14	-13	-20
	-1	-9	2	2	-6	-6	-2	2	-5	3
ОТВЕТЫ										

8

Простой счет на абакусе.										
14	А	Б	В	Г	Д	Е	Ж	З	И	К
	98	73	78	83	63	27	33	28	22	56
	1	6	-1	6	5	2	1	-2	7	3
	-12	-10	21	10	21	-18	-20	-21	20	-59
	2	-5	1	-7	-4	6	-2	1	-6	2
	-24	15	-89	-42	-55	-12	60	62	-10	80
ОТВЕТЫ										

Простой счет на абакусе.										
15	А	Б	В	Г	Д	Е	Ж	З	И	К
	47	53	26	99	31	76	57	31	99	36
	2	5	3	-9	-1	3	2	7	-4	3
	-40	30	-25	2	59	-51	20	10	-90	10
	-3	1	-4	-1	-6	-6	-4	1	4	-3
	-1	-37	70	7	16	-12	13	-42	-1	52
ОТВЕТЫ										

Простой счет. Считаем МЕНТАЛЬНО!!!										
16	А	Б	В	Г	Д	Е	Ж	З	И	К
	51	99	30	31	39	10	16	95	59	97
	1	-2	5	-1	-3	7	3	2	-5	1
	-52	-61	-20	53	10	-11	10	1	-52	1
	7	-5	-5	6	-1	-6	-4	1	-1	-5
ответы										

Окончание ____ ч ____ мин ____ с

Время выполнения ____ мин ____ с

Начало ____ ч ____ мин ____ с

2 день

Простой счет на абакусе.										
17	А	Б	В	Г	Д	Е	Ж	З	И	К
	86	27	58	38	11	92	63	13	83	97
	2	2	1	-1	2	-2	6	1	-2	1
	11	-29	20	10	80	-60	-50	-12	-80	1
	-3	9	-5	1	1	5	-1	6	2	-4
ответы										

Простой счет на абакусе.										
18	А	Б	В	Г	Д	Е	Ж	З	И	К
	98	12	27	45	61	35	66	78	99	24
	1	1	-2	-5	-1	-5	2	1	-1	5
	-26	-10	20	51	12	-20	20	-25	1	20
	-2	6	-5	-1	1	2	1	5	-3	-6
-10	-9	-20	-70	26	51	-20	-54	2	-22	
ответы										

Простой счет на абакусе.										
19	А	Б	В	Г	Д	Е	Ж	З	И	К
	94	91	83	12	47	32	87	78	40	22
	5	-1	5	-2	1	-2	-2	1	3	1
	-61	-80	-87	15	51	-20	13	10	51	56
	1	1	-1	-5	-1	7	1	-9	-4	-7
50	13	19	-10	1	50	-96	19	-80	-71	
ответы										

Простой счет. Считаю МЕНТАЛЬНО!!!										
20	А	Б	В	Г	Д	Е	Ж	З	И	К
	39	79	13	12	16	36	52	36	98	91
	-3	-8	-1	-1	1	-5	-1	3	1	1
	-30	-70	-10	-11	-12	-30	23	-35	-86	-22
	-5	-1	6	1	-5	-1	-2	5	5	9
ОТВЕТЫ										

Окончание ____ ч ____ мин ____ с Время выполнения ____ мин ____ с

Начало ____ ч ____ мин ____ с

Простой счет на абакусе.										
21	А	Б	В	Г	Д	Е	Ж	З	И	К
	48	16	21	28	60	24	53	80	64	43
	1	3	3	1	3	5	6	2	5	6
	50	-17	-12	-23	-52	-18	20	10	-14	50
	-1	5	1	-1	-1	-1	-5	1	4	-2
ОТВЕТЫ										

Простой счет на абакусе.										
22	А	Б	В	Г	Д	Е	Ж	З	И	К
	27	53	65	81	52	64	13	54	89	55
	2	-3	-5	-1	7	-1	-3	-3	-7	-5
	-14	35	-10	-60	-58	31	66	-51	-82	-50
	1	-5	9	4	-1	-4	-5	7	5	9
	-11	-10	20	70	64	2	18	12	32	-8
ОТВЕТЫ										

Простой счет на абакусе.										
23	А	Б	В	Г	Д	Е	Ж	З	И	К
	14	55	29	18	20	76	76	73	66	21
	5	-5	-3	-8	5	-5	-6	1	2	-1
	-11	24	70	-10	-25	-11	-50	10	31	-20
	-3	-3	-5	1	4	5	9	-1	-3	7
	50	-11	7	78	90	-60	-14	-33	-10	-6
ОТВЕТЫ										

Простой счет. Считаем МЕНТАЛЬНО!!!										
24	А	Б	В	Г	Д	Е	Ж	З	И	К
	69	63	80	91	46	21	35	82	81	43
	-4	6	9	-1	-1	1	4	-1	2	-3
	31	-16	10	1	52	25	10	-30	11	52
	3	-2	-7	-1	1	2	-6	1	-4	-1
ОТВЕТЫ										

Окончание ____ ч ____ мин ____ с Время выполнения ____ мин ____ с

Начало ____ ч ____ мин ____ с

Простой счет на абакусе.										
25	А	Б	В	Г	Д	Е	Ж	З	И	К
	60	16	80	48	27	32	69	25	67	51
	2	2	6	-5	2	6	-6	-5	-1	-1
	31	-12	-35	55	-15	11	20	17	10	-50
	5	1	-1	1	-2	-1	1	-1	3	6
ОТВЕТЫ										

Простой счет на абакусе.										
26	А	Б	В	Г	Д	Е	Ж	З	И	К
	71	23	35	67	32	46	26	26	64	83
	-1	5	1	2	-2	1	-6	3	-1	5
	22	-25	-10	10	62	52	68	-29	30	10
	-2	-1	3	-8	1	-3	1	7	6	1
-40	-2	20	26	5	3	10	30	-14	-73	
ОТВЕТЫ										

Простой счет на абакусе.										
27	А	Б	В	Г	Д	Е	Ж	З	И	К
	48	67	69	19	84	91	51	62	96	51
	-2	1	-7	-9	5	3	-1	-1	-1	3
	53	-16	16	-10	-56	-90	24	-51	-60	45
	-7	-2	-1	8	-1	5	-2	1	2	-4
-51	43	22	-8	-12	-9	-60	65	-15	2	
ОТВЕТЫ										

Простой счет. Считаем МЕНТАЛЬНО!!!										
28	А	Б	В	Г	Д	Е	Ж	З	И	К
	90	59	71	90	64	81	25	61	90	95
	5	-4	3	1	5	-1	-5	-1	3	4
	3	20	-74	-71	30	12	-20	-10	-73	-95
	-3	2	6	7	-5	-2	4	9	9	5
ответы										

Окончание ____ ч ____ мин ____ с Время выполнения ____ мин ____ с

Начало ____ ч ____ мин ____ с

5 день

Простой счет на абакусе.										
29	А	Б	В	Г	Д	Е	Ж	З	И	К
	63	63	54	42	17	55	12	45	58	14
	-2	-3	-4	-1	1	3	-1	-5	-1	-3
	-51	-60	-50	-10	-15	-50	21	-40	-50	-10
	7	8	1	7	-1	1	-2	3	1	-1
ответы										

Простой счет на абакусе.										
30	А	Б	В	Г	Д	Е	Ж	З	И	К
	69	47	13	83	29	73	40	58	90	56
	-8	-6	6	6	-5	6	6	1	4	3
	21	-30	20	-75	-22	10	-26	-58	5	-54
	7	3	-3	5	5	-9	3	7	-5	-5
	10	25	-26	70	-1	19	65	40	-22	38
ответы										

Простой счет на абакусе.										
31	А	Б	В	Г	Д	Е	Ж	З	И	К
	55	31	23	32	55	58	88	23	32	81
	-5	-1	1	1	2	-8	-1	-3	1	-1
	-50	-10	65	-22	-51	-50	-67	73	16	-10
	2	6	-7	-1	3	7	8	-1	-3	7
76	-26	-80	76	-5	32	51	2	-25	-55	
ответы										

Простой счет. Считаю МЕНТАЛЬНО!!!										
32	А	Б	В	Г	Д	Е	Ж	З	И	К
	81	51	22	77	23	35	81	13	79	89
	6	-1	-2	2	-3	2	-1	-3	-4	-1
	-82	24	-10	20	66	-21	13	-10	11	-35
	-5	5	9	-3	-6	-6	6	5	-6	6
ОТВЕТЫ										

Простой счет ментально!										
33	А	Б	В	Г	Д	Е	Ж	З	И	К
	7	7	3	8	8	3	2	5	4	6
	-2	-2	-2	1	1	1	7	-5	5	-5
	1	3	1	-4	-6	-4	-7	6	-5	-1
	-5	-1	5	3	-3	4	-2	3	5	4
	-1	-6	-1	1	2	5	5	-1	-6	5
	2	2	-5	-2	7	-2	2	1	-3	-4
	-2	6	6	-7	-8	2	-1	-3	9	3
	7	-5	-6	9	6	-5	3	-6	-1	-8
	-6	5	7	-1	1	5	-8	9	-8	7
3	-4	-7	1	-7	-3	-1	-8	3	2	
ОТВЕТЫ										

Простой счет. Считаю МЕНТАЛЬНО!!!										
34	А	Б	В	Г	Д	Е	Ж	З	И	К
	59	95	76	14	58	20	17	58	69	36
	-1	1	1	-3	-2	5	-5	1	-9	-5
	-57	3	-72	-11	42	-10	30	40	21	-20
	7	-2	3	6	-8	-5	-2	-3	-1	-1
	-2	-77	20	-5	-60	-10	-40	3	-10	-10
	-6	9	-3	-1	1	9	6	-5	8	3
13	60	72	59	-11	20	83	-31	11	75	
ОТВЕТЫ										

Окончание ____ ч ____ мин ____ с

Время выполнения ____ мин ____ с